

Trappes de visite / Inspection hatches

Référence
83669

Trappe BA13 hydro « pousser-lâcher » – 600×1200

Gypsum water repellent «push-to-open» inspection hatch – 600×1200

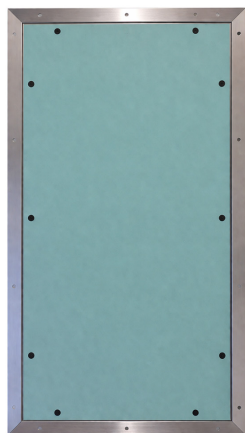

DESCRIPTION

Trappe de visite en plaque de plâtre hydrofuge BA13 «pousser-lâcher» avec cadre aluminium.

Également disponible en 15,18,25 et 43mm d'épaisseur, sur demande.

Dimensions	Épaisseur
600×1200mm	13mm
Matière	Fonction
Plâtre et alu	Hydrofuge

CARACTÉRISTIQUES TECHNIQUES

Fermeture	Application	Côte de passage	Côte de réservation	Côte hors-tout
Pousser-lâcher	Mur et plafond	600×1200mm	605×1205mm	645×1245mm

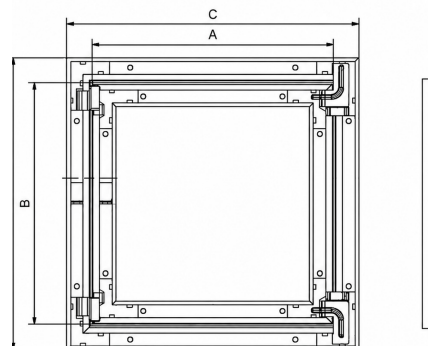
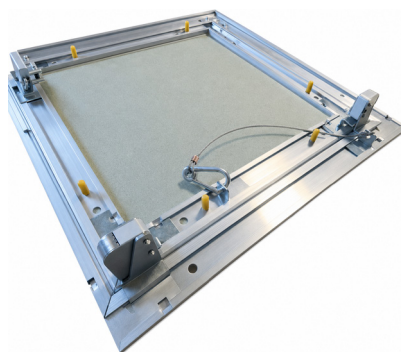
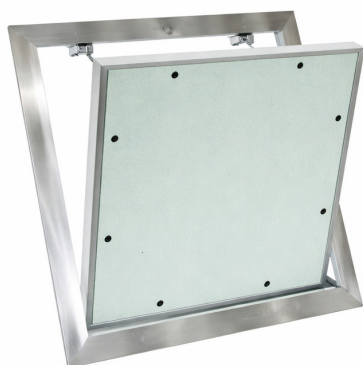

A x B = Côtes de réservation
C x D = Côtes hors-tout

AVANTAGES PRODUIT

- Pose simple et rapide
- Profilé en aluminium
- Éléments de fixation en acier zingué
- Instruction de montage
- Panneau amovible
- Chaînette de sécurité anti-chute